



New Forest Cube Stove
Installatie-
en gebruikershandleiding

Welkom bij British Fires



Inhoudsopgave

Installatiehandleiding	1-13	
1.0	Belangrijke opmerkingen	1
2.0	Apparaatgegevens	2
3.0	Onderdelenlijst	3
4.0	Uitpakken van het apparaat	3
5.0	Vereisten voor de installatieplaats	4
6.0	Stekker van het apparaat	4
7.0	Afstanden	5
8.0	Vorbereiden van het apparaat – Log Store Base	6
8.1	Vorbereiden van het apparaat – rookpijpen	7-8
8.2	Verwijderen/terugplaatsen van het frontglas	9
8.3	Deluxe Real Logs	10
9.0	Belangrijke aandachtspunten bij installatie	11
9.1	Belangrijke aandachtspunten bij installatie – rookkanaal & schoorsteen	12
9.2	Cube Stove plankafstanden	12
10.0	Installatie - wandmontage	13
	Deel uw voltooide installatie met ons	14

Gebruikershandleiding	16-29	
	Gebruikersinstructies Inhoudsopgave	16
11.0	Koppelen van de afstandsbediening	17
12.0	Bediening van het apparaat	18-21
12.1	Instellen van de weektimer	22
13.0	Veiligheidsuitschakeling	23
14.0	Reiniging en onderhoud	23
15.0	Probleemoplossing	24
16.0	reserveonderdelen	25-26
17.0	Specificaties	27
18.0	Onderhoud	28
19.0	Algemene voorwaarden, garantie	29

1.0 Belangrijke opmerkingen

Deze instructies moeten zorgvuldig worden gelezen en bewaard voor toekomstig gebruik.

Bij het gebruik van dit elektrische apparaat moeten basisvoorzorgsmaatregelen worden gevolgd om het risico op brand, elektrische schokken en letsel te verminderen, waaronder het volgende:

Deze kachel mag uitsluitend worden gebruikt op wisselstroom (AC) en de spanning die op het typeplaatje van het apparaat staat vermeld moet overeenkomen met de netspanning.

Schakel het apparaat NIET in voordat het correct is geïnstalleerd zoals beschreven in deze handleiding. Dit apparaat kan worden gebruikt door kinderen vanaf acht jaar en door personen met verminderde fysieke, zintuiglijke of mentale capaciteiten of gebrek aan ervaring en kennis, mits zij onder toezicht staan of instructies hebben gekregen over het veilige gebruik van het apparaat en de gevaren begrijpen. Kinderen mogen niet met het apparaat spelen. Reiniging en gebruikersonderhoud mogen niet door kinderen zonder toezicht worden uitgevoerd.

Kinderen jonger dan drie jaar moeten uit de buurt worden gehouden, tenzij zij voortdurend onder toezicht staan. Kinderen van drie jaar en ouder maar jonger dan acht jaar mogen het apparaat alleen in- en uitschakelen op voorwaarde dat het in de beoogde normale gebruikspositie is geplaatst of geïnstalleerd en zij toezicht of instructies hebben gekregen over het veilige gebruik en de gevaren begrijpen.

Kinderen van drie jaar en ouder maar jonger dan acht jaar mogen het apparaat niet aansluiten, instellen of reinigen en geen gebruikersonderhoud uitvoeren.

LET OP: Sommige onderdelen van dit apparaat kunnen zeer heet worden en brandwonden veroorzaken. Er moet bijzondere aandacht worden besteed wanneer kinderen en kwetsbare personen aanwezig zijn.

Controleer of alle meegeleverde onderdelen intact en onbeschadigd zijn. Als het netsnoer beschadigd is, moet dit worden vervangen door de fabrikant, een servicepartner of een vergelijkbaar gekwalificeerd persoon om gevaar te voorkomen. Gebruik het apparaat nooit als het snoer of een onderdeel tekenen van beschadiging vertoont. De kachel mag niet direct onder een stopcontact worden geplaatst.

Gebruik deze kachel NIET in de directe nabijheid van een bad, douche of zwembad.

 **WAARSCHUWING:** Om oververhitting te voorkomen, mag de ventilator van de kachel niet worden afgedekt.

Gebruik deze kachel NIET in de directe nabijheid van een bad, douche of zwembad.

WAARSCHUWING: Om oververhitting te voorkomen, mag de ventilator van de kachel NIET worden afgedekt.

WAARSCHUWING: Deze kachel is niet uitgerust met een apparaat om de kamertemperatuur te regelen. Gebruik deze kachel niet in kleine ruimtes wanneer deze worden gebruikt door personen die de ruimte niet zelfstandig kunnen verlaten, tenzij er voortdurend toezicht is. Houd meubels, gordijnen en andere textielmaterialen uit de buurt van het apparaat.

Laat het apparaat tijdens gebruik NIET onbeheerd achter. Leg de kabel niet onder tapijten, vloerkleden enz.

Leg de voedingskabel NIET onder tapijten.

 **Bedek of blokkeer de kachel op geen enkele manier. Oververhitting zal optreden als deze per ongeluk wordt afgedekt.**

Dompel het apparaat nooit onder in water of andere vloeistoffen.

Gebruik het apparaat NIET buitenshuis.

Voordat u het apparaat reinigt, trekt u de stekker uit het stopcontact en controleert u of het is afgekoeld.

Reinig het apparaat NIET met agressieve chemicaliën.

Gebruik nooit accessoires die niet door de fabrikant worden aanbevolen of geleverd. Dit kan gevaar opleveren voor de gebruiker en/of schade aan het apparaat veroorzaken.

Steek geen vreemde voorwerpen in de inlaat- of uitlaatopeningen en laat deze ook niet binnendringen, aangezien dit kan leiden tot elektrische schokken, brand of schade aan het apparaat.

Installeer de haard NIET met een verlengsnoer.

Trek de stekker uit het stopcontact als het apparaat langere tijd niet wordt gebruikt.

Dit apparaat is alleen geschikt voor goed geïsoleerde ruimtes of incidenteel gebruik.

Gebruik dit apparaat NIET in een open rookgasafvoer.

2.0 Apparaatgegevens

New Forest Cube Stove	
Voedingsspanning en vermogen	220-240V ~50Hz, 1500W
Verwarmingselementen	1500W
Verlichting	LED
Goedkeuringen	UKCA CE
Gewicht	Cube Stove: 95 kg / Log Store Base: 44kg
Afmetingen	H 600 x W 600 x D 400mm
Stekker/snoer	BS1363 / 2.1m long

Specificatiebladen op pagina 27 voor meer informatie.

Warmteafgifte	Symbol	Waarde	Eenheid
Nominaal warmtevermogen	P_{nom}	1.26-1.50	kW
Minimaal warmtevermogen (indicatief)	P_{min}	N/A	kW
Maximaal continu warmtevermogen	$P_{max, c}$	1.38	kW
Energieverbruik	Symbol	Waarde	Eenheid
Uit	P_o	0.00	W
Stand-by	P_o	0.38	W
Inactief	P_o	0.38	W
Netwerk-stand-by	P_o	0.00	W
Stand-bymodus met display-informatie of status		Nee	No
Seizoensgebonden energie-efficiëntie voor ruimteverwarming in actieve modus	$\eta_{s,on}$	92.00	%

Type warmteafgifte / regeling kamertemperatuur	J/N
Eéntraps warmteafgifte en geen regeling van kamertemperatuur	Nee
Twee of meer handmatige standen, geen regeling van kamertemperatuur	Nee
Mechanische thermostaat voor kamertemperatuurregeling	Nee
Elektronische regeling van kamertemperatuur	Nee
Elektronische regeling van kamertemperatuur met dagtimer	Nee
Elektronische regeling van kamertemperatuur met weektimer	Ja

Andere regelopties	J/N
Regeling van kamertemperatuur met aanwezigheidsdetectie	Nee
Regeling van kamertemperatuur met open-raamdetectie	Nee
Afstandsbedieningsoptie	Ja
Adaptieve startregeling	Nee
Werktijdbeperking	Nee
Zwarte bol sensor	Nee
Zelflerende functie	Nee
Regelnauwkeurigheid	Nee

LET OP:
Deze haard is uitgerust met Light Emitting Diodes (LED's) in plaats van conventionele lampen. LED's produceren dezelfde lichtniveaus als conventionele lampen, maar gebruiken slechts een fractie van de energie. De LED-lichtstrips zijn ontworpen en getest voor een levensduur van 20.000 uur.

3.0 Onderdelenlijst

Aantal	New Forest Cube Stove onderdelen
1	New Forest Cube Stove
1	Afstandsbediening
2	AAA-batterijen voor afstandsbediening
1	Glazen deur – Apart verkocht
1	Vals Schoorsteenpijp – Apart verkocht
1	Wandmontagebeugel – Apart verkocht
6	Muurpluggen
6	Bevestigingsschroeven voor de muur
1	Log Store Base – Apart verkocht

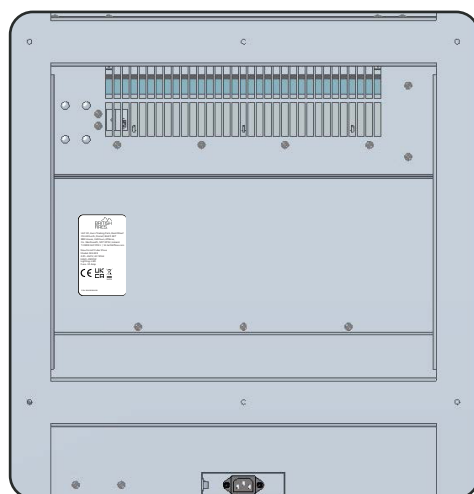

Het typeplaatje bevat relevante technische informatie, evenals het model- en serienummer.

4.0 Uitpakken van het apparaat

LET OP:
Dit apparaat is zwaar. Vraag altijd hulp bij het uitpakken en/of tijdens de installatie.

Lees alle instructies voordat u verdergaat met het uitpakken of installeren van het apparaat.

Voordat u begint met de installatie van deze haard, lees het volgende:

- De installatie moet door twee volwassenen worden uitgevoerd om letsel of schade te voorkomen. Als het om welke reden dan ook te zwaar wordt geacht, vraag dan hulp voordat u het apparaat verplaatst.
- Bij het tillen van het elektrische apparaat, houd altijd uw rug recht en buig vanuit de knieën. Vermijd draaien van het bovenlichaam en vooroverbuigen vanuit de taille. Verplaats liever uw voeten. Buig altijd vanuit de knieën en niet vanuit de taille. Leun niet voorover of zijwaarts tijdens het hanteren van het apparaat.
- Houd het apparaat altijd vast met de handpalm - gebruik niet de vingertoppen voor ondersteuning. Gebruik handschoenen voor extra grip.
- Houd het apparaat altijd zo dicht mogelijk bij het lichaam. Dit minimaliseert het hefboomeffect.
- Haal alle onderdelen uit de verpakking en til het apparaat vervolgens voorzichtig uit de doos. Plaats het op een vlakke ondergrond met de voorkant naar voren gericht.
- Til het apparaat niet op aan de uitgangen van de verwarmingseenheid.

5.0 Vereisten voor de installatieplaats

Dit apparaat creëert warme convectieluchtstromen. Deze luchtstromen verplaatsen warmte vanuit de ruimte langs en omhoog langs de wandoppervlakken naast de kachel.

Als het apparaat op een gipswand of een houten constructiewand wordt gemonteerd, moet de stevigheid en draagkracht van de wand worden gecontroleerd. Het is belangrijk dat eventuele dampremmende lagen en/of structurele onderdelen van de woningconstructie niet worden beschadigd.

Als u twijfelt over de draagkracht van de wand en/of welk type bevestigingsmateriaal moet worden gebruikt, dient u professioneel advies in te winnen en de juiste bevestigingsmaterialen te gebruiken. U kunt ook een geschiktere locatie kiezen.

- Leg de voedingskabel NIET onder tapijten.
- Plaats het apparaat NIET waar de voedingskabel een struikelgevaar kan vormen. Plaats het apparaat NIET op een plek waar gordijnen of andere stoffen het apparaat kunnen bedekken, zoals onder een kapstok.
- Plaats het apparaat NIET achter een openslaande deur waar mechanische impact/schade kan optreden.
- Ga NIET op het apparaat zitten, staan of er krachtig aan trekken.
- Blokkeer, bedek of steek geen voorwerpen in de openingen.
- Gebruik de kachel NIET om kleding te drogen.
- Plaats/gebruik het apparaat NIET buitenshuis.

6.0 Stekker van het apparaat

Tweepolige stekker

Deze apparaten worden geleverd met een voorbedrade tweepolige stekker en een netsnoer van 2,1 meter. Het is daarom noodzakelijk dat er binnen deze afstand een geschikt stopcontact aanwezig is dat gemakkelijk toegankelijk is. De apparaten zijn geschikt voor installatie in stacaravans of vakantiewoningen. De apparaten kunnen rechtstreeks op een zekeringkast worden aangesloten, mits de zekeringkast buiten de installatie en gemakkelijk toegankelijk is. Dit moet worden uitgevoerd door een serviceagent of een bevoegde persoon, zoals een gekwalificeerde elektricien. Deze kachel is geschikt voor gebruik op 220–240 volt. Het snoer is een driepolige stekker zoals hieronder weergegeven en is 2,1 meter lang.

BELANGRIJK:
Controleer vóór het afwerken van de ombouw of het apparaat correct van stroom wordt voorzien.

7.0 Afstanden

brandbare materialen

De Cube Stove heeft geen minimale afstand tot de vloer en kan op elke hoogte worden geïnstalleerd afhankelijk van uw ontwerp.

De minimale afstand tot de voorkant van het apparaat is 900 mm en moet vrij blijven zodat gordijnen en stoffen de ventilatieopeningen niet kunnen bedekken.

niet-brandbare planken

Als de voorzetwand direct boven de kachel verder uitsteekt dan de voorkant van het apparaat, moet het uitstekende deel van de installatie uit niet-brandbaar materiaal bestaan, zoals calciumsilicaat brandplaat. Zie sectie 9.2 page 12 voor meer details



8.0 Voorbereiden van het apparaat

Installeren van de houtopslagbox

(Apart verkocht)

1. Verwijder alle onderdelen uit de verpakking. Plaats de houtopslagbox voorzichtig op een vlakke, zachte en egale ondergrond. Gebruik minimaal twee personen en zorg ervoor dat de houtopslagbox wordt geplaatst met de twee bevestigingsgaten naar boven gericht. Zie Figuur A.

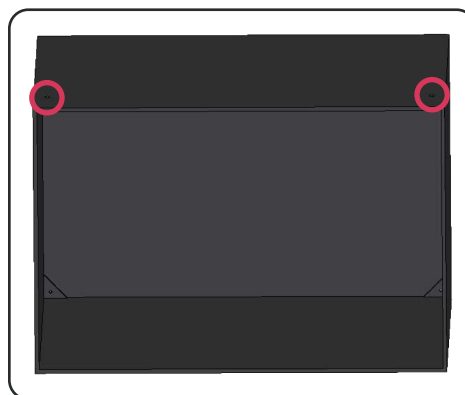

Figuur A

Schroeven van de vuurhaard

BELANGRIJK:
Wij adviseren sterk om het glas met twee personen te verwijderen, beide met beschermende handschoenen.

2. Gebruik minimaal twee personen om de behuizing van de kachel voorzichtig boven op de houtopslagbox te tillen.
3. Kijk van onderaf naar het apparaat en lijn de bovenste gaten in de houtopslagbox uit met de gaten aan de onderzijde van het apparaat; zodra deze uitgelijnd zijn, schroef ze aan elkaar vast met de twee meegeleverde M8-schroeven. Zie Figuur B.



Figuur B

Schroeven van de vuurhaard

4. Plaats de meegeleverde beugels in de achterkant van het apparaat.

5. Lijn vervolgens de gaten in de beugels uit met de gaten aan de achterkant van de houtopslagbox en schroef de vier M6-schroeven vast met een kruiskopschroevendraaier. Zie Figuur C.

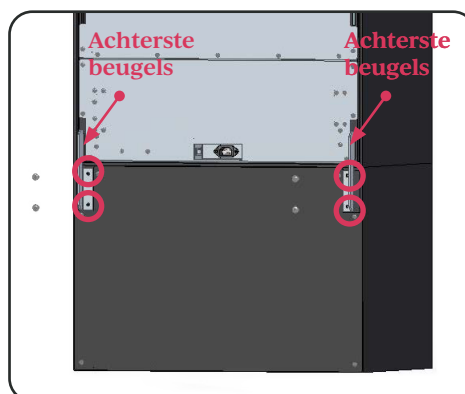

Figuur C

Schroeven van de vuurhaard

8.1 Voorbereiden van het apparaat

Installeren van de rookpijpen

(Apart verkocht)

1. Haal de schoorsteenkraag uit de verpakking en plaats deze voorzichtig in de uitsparing bovenop de kachel. Zie Figuur D.

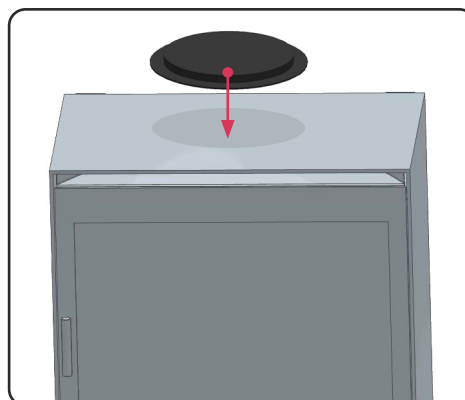

Figuur D

Optie 1: Installatie van de verticale rookpijp - zie Stap twee **Optie 2: Installatie van de 90° rookpijp - zie Stap drie**

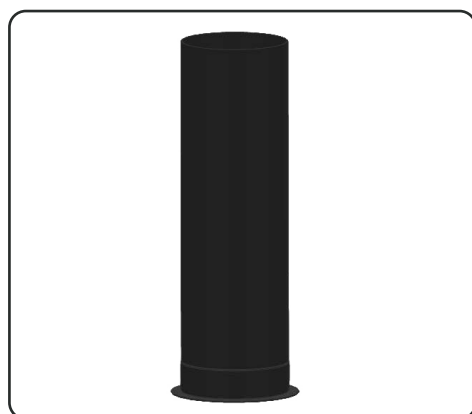

2. (For optie 1) Haal de delen van de verticale rookpijp uit de verpakking. Plaats het uiteinde van de verticale rookpijp voorzichtig rond de rookpijpkraag op de kachel en zorg ervoor dat de pijp stabiel staat. Zie Figuur E.

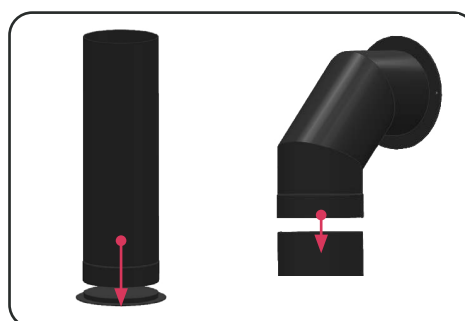

Figuur E

3. (For option 2) Haal de 90° rookpijp uit de verpakking en plaats deze voorzichtig rond de rookpijpkraag/verticale rookpijp, met het andere uiteinde vlak tegen de muur. Zie Figuur F.

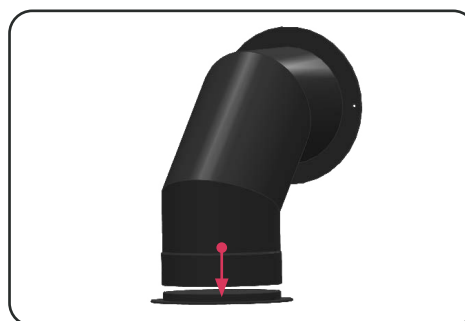

Figuur F

8.1 Voorbereiden van het apparaat

Installeren van de rookpijpen

4. Markeer met een potlood, met behulp van de 90° rookpijp als sjabloon, door de twee gaten in de rookpijp op de muur. Verwijder de rookpijp(en) voorzichtig en boor twee gaten met een boor van 8 mm, 40 mm diep (alleen voor harde muren). Gebruik voor gipsplaten een alternatieve bevestigingsmethode. Plaats de muurankers in de gaten in de muur met behulp van een hamer. Zie Figuur G.

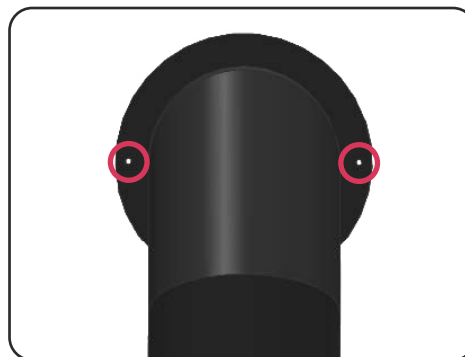

Figuur G

BELANGRIJK: Controleer voordat u in muren boort altijd of er geen verborgen kabels, leidingen enz. aanwezig zijn. Zorg ervoor dat de meegeleverde schroeven en pluggen geschikt zijn om het apparaat op uw ondergrond te dragen. Raadpleeg indien nodig een gekwalificeerd persoon.

WAARSCHUWING:

De muur waarop het apparaat wordt geïnstalleerd moet in staat zijn om het totale gewicht van het apparaat langdurig te dragen. Het wordt aanbevolen dat de installatie bestand is tegen krachten zoals aardbevingen, trillingen en andere externe invloeden. Gipsplaat alleen wordt niet beschouwd als een dragend constructiemateriaal. Het wordt afgeraden om uitsluitend te vertrouwen op gipsplaatbevestigingen om het gewicht van het apparaat te dragen.

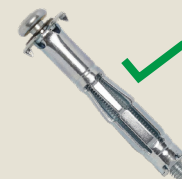
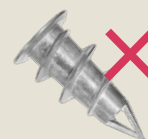

5. Plaats de rookpijp(en) voorzichtig terug in de definitieve positie en bevestig de rookpijp aan de muur met de meegeleverde bevestigingsmiddelen in de muurankers.

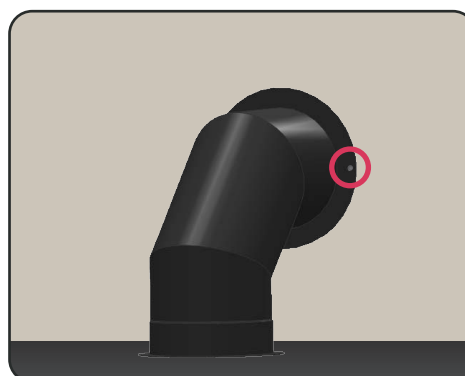

8.2 Verwijderen van het frontglas

BELANGRIJK:
Wij adviseren sterk om het glas met twee personen te verwijderen, beide met beschermende handschoenen.

1. Til het glas voorzichtig omhoog en uit het apparaat. Zie Figuur H.
2. Plaats vervolgens het glas/alternatieve glas voorzichtig terug op de kachel. Volg de instructies in omgekeerde volgorde om het glas opnieuw te installeren.
3. Plaats vervolgens de voorkant weer voorzichtig op de kachel. **Volg de instructies in omgekeerde volgorde om het glas opnieuw te installeren.**

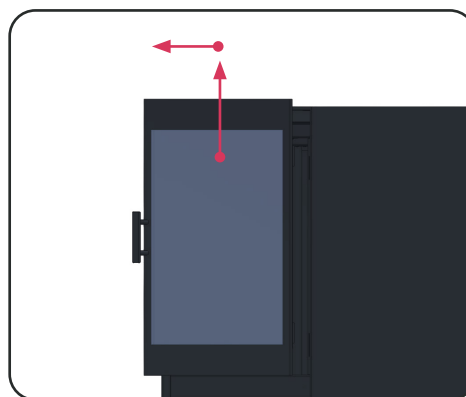

Figuur H

8.3 Installeren van de Deluxe Real Logs

1. Til het glas voorzichtig omhoog en uit het apparaat. Zie Figuur I.

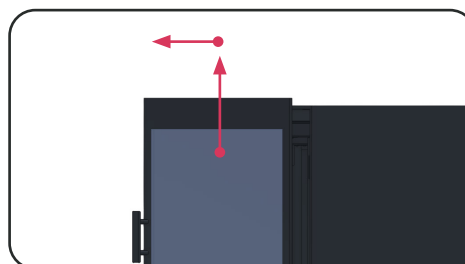

Figuur I

2. Plaats de deluxe branderbedlade via de voorkant van de kachel onder een hoek van 45° naar binnen en leg deze vervolgens vlak in de kachel. Zie Figuur J.

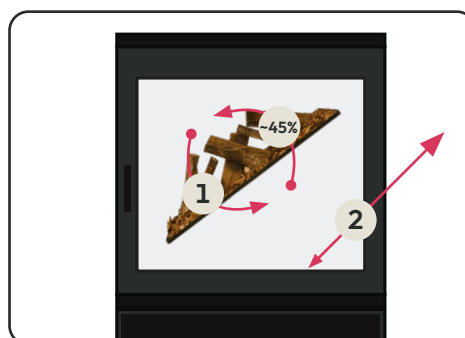

Figuur J

3. Plaats vervolgens de voorkant weer voorzichtig op de kachel. Zie Figuur K.

Volg de instructies in omgekeerde volgorde om het glas opnieuw te installeren.

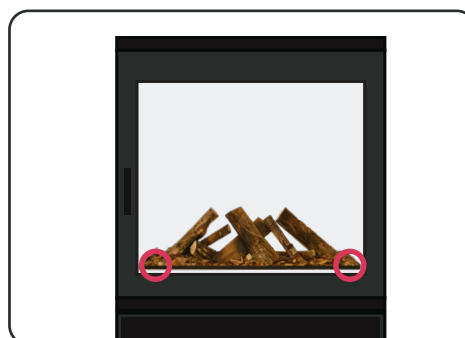

Figuur K

LET OP:
De verkoalde laag op de houtblokken zal afwrijven, dus ga er voorzichtig mee om en houd het zoveel mogelijk vast aan de brandstofbak.

9.0 Belangrijke aandachtspunten bij installatie

British Fires aanvaardt geen enkele verantwoordelijkheid voor letsel of schade die kan ontstaan door onjuiste installatie of hantering.

Verwijder alle beschermfolies van de oppervlakken van het apparaat, indien aanwezig.

Controleer na het bepalen van de installatielocatie of de muur en de bevestigingsmaterialen sterk genoeg zijn om het elektrische apparaat te dragen.

Als het apparaat op een gipswand of een houten frameconstructie wordt gemonteerd, moeten twee of meer houten stijlen of dragende houten delen van de muur worden gebruikt met de meegeleverde bevestigingsschroeven. Als dit niet mogelijk is, moet de muur worden versterkt met geschikte bouwmaterialen.

Zorg ervoor dat u de juiste dragende muurpluggen gebruikt - geen gipsplaatpluggen.

De muur waarop het apparaat wordt geïnstalleerd moet verticaal en vlak zijn - vermijd schuine oppervlakken.

Installatie op iets anders dan een verticale muur kan leiden tot brand, schade en/of letsel.

Blokkeer de ventilatieopeningen van het apparaat niet.

British Fires aanvaardt geen enkele verantwoordelijkheid voor letsel of schade die kan ontstaan door onjuiste installatie of hantering.

Verwijder eventuele beschermfolies van de afgewerkte/decoratieve oppervlakken van het apparaat, indien aanwezig.

Controleer voordat u de installatielocatie definitief maakt of de muur sterk genoeg is om het gewicht van het apparaat te dragen, zowel bij inbouw als opbouw.

Om de veiligheid van de gebruiker te waarborgen, moet de installatie zo worden ontworpen dat zowel de muur als de gebruikte bevestigingsmaterialen voldoende sterk zijn.

Blokkeer de ventilatieopeningen van het apparaat niet. De muur waarop het apparaat/de voorzetwand wordt geïnstalleerd moet vlak zijn. Installeer alleen op een verticale ondergrond. Vermijd schuine oppervlakken. Installatie op iets anders dan een verticale muur kan leiden tot brand, schade of letsel.

Als het apparaat op een gipswand of een houten frameconstructie wordt gemonteerd, moet geprobeerd worden om in minimaal twee houten stijlen of dragende houten delen van de muur te bevestigen met de meegeleverde Schroeven. Als dit niet mogelijk is, moet de muur worden versterkt met geschikte bouwmaterialen. Zorg ervoor dat de juiste muurpluggen worden gebruikt voor het type muur waarop de constructie wordt bevestigd.

Zorg ervoor dat de stekker of zekeringaansluiting volledig toegankelijk is.

De voorzetwand moet een latei bevatten met de afmetingen zoals aangegeven op de volgende pagina's. Dit om te voorkomen dat het gewicht van de afgewerkte wand op het apparaat rust.

Dit apparaat moet worden geplaatst op een stevige, vlakke ondergrond en in een schone, stofvrije omgeving. Indien geplaatst in een open schoorsteen, moet deze worden afgesloten om tocht en vocht via de haard te verminderen, wat kan leiden tot het activeren van de veiligheidsuitschakeling van de ventilatorkachel.

De basisopening/constructie moet het volledige gewicht van het apparaat kunnen dragen.

Eventuele uitstekende lateien moeten uit niet-brandbaar materiaal bestaan. Zie pagina 12.

Om het apparaat in een voorzetwand te installeren, moet de montagebeugel van de achterkant van het apparaat worden verwijderd zoals weergegeven in sectie 10.0, pagina 13.

Zodra het frame is opgebouwd en aan de muur is bevestigd en het apparaat op zijn definitieve positie staat, controleer of het apparaat stroom krijgt voordat enige bekleding/gipsplaat wordt aangebracht.

BELANGRIJK:
British Fires aanvaardt geen enkele verantwoordelijkheid voor letsel of schade als gevolg van onjuiste installatie of hantering.

BELANGRIJK:
Controleer vóór het afwerken van de ombouw of het apparaat correct van stroom wordt voorzien.

9.1 Installatiepunten – rookgasafvoer & schoorsteen

Als de New Forest Cube kachel in een bestaande schoorsteenmantel wordt geïnstalleerd, moet de rookgasafvoer volledig worden afgesloten! Raadpleeg de instructies die bij de inbouwkast zijn geleverd.

Als een New Forest Cube wordt geïnstalleerd in een open schoorsteen die is afgesloten, raadt British Fires aan om een 870 inbouwkast te gebruiken bij dit type installatie. Op deze manier kan de installateur garanderen dat de rookgasafvoer geen negatieve invloed heeft op de werking van het apparaat.

Als er trek in de schoorsteen aanwezig is, kan dit de warme lucht uit de uitlaat van het apparaat terug door het apparaat trekken, waardoor het oververhit raakt en de thermische beveiliging wordt geactiveerd, waardoor de verwarming veilig wordt uitgeschakeld en een foutcode **88** verschijnt.

Als u de schoorsteen volledig afsluit ter hoogte van de haardopening, moet er bovenaan, waar de rookgasafvoer eindigt, een luchtopening blijven. Sluit de rookgasafvoer NOOIT zowel boven als onder volledig af.

Om vochtophoping in de rookgasafvoer te voorkomen, moet een ventilatieopening worden aangebracht - intern of extern.

9.2 Vereisten voor overstekken



10.0 Installatie - wandmontage

(Apart verkocht)

De installatie moet worden uitgevoerd door twee fysiek capabele volwassenen om letsel of schade te voorkomen. Als het te zwaar wordt geacht, vraag dan om hulp.

1. Bepaal de optimale plaats om het apparaat te monteren. Houd rekening met de juiste positie ten opzichte van meubels en ramen in de ruimte.
2. Houd de montagebeugel tegen de muur om de juiste positie te bepalen en zorg ervoor dat de beugel waterpas staat. Gebruik de montagebeugel als sjabloon en markeer met een potlood de gaten op de muur op de gewenste ophanglocatie. Zie onderstaand schema van de wandbeugel met afmetingen en bevestigingspunten.

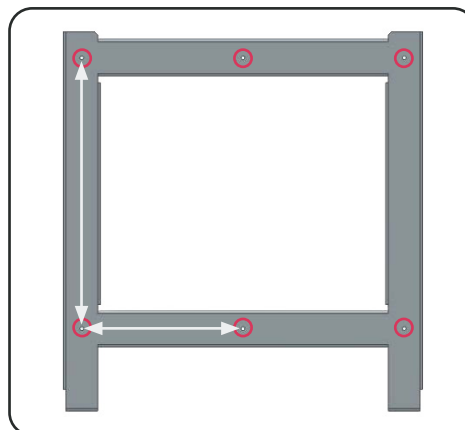

Afmetingen frame

Hoogte: 427 mm

Breedte: 254 mm

Afmetingen frame (hart-op-hart)
hieronder weergegeven

BELANGRIJK:
Controleer voordat u in muren boort altijd of er geen verborgen kabels, leidingen enz. aanwezig zijn. Zorg ervoor dat de meegeleverde schroeven en pluggen geschikt zijn om het apparaat op uw ondergrond te dragen. Raadpleeg indien nodig een gekwalificeerd persoon.

WAARSCHUWING:

De muur waarop het apparaat wordt geïnstalleerd moet in staat zijn om het totale gewicht van het apparaat langdurig te dragen. Het wordt aanbevolen dat de installatie bestand is tegen krachten zoals aardbevingen, trillingen en andere externe invloeden. Gipsplaat alleen wordt niet beschouwd als een dragend constructiemateriaal. Het wordt afgeraden om uitsluitend te vertrouwen op gipsplaatbevestigingen om het gewicht van het apparaat te dragen.

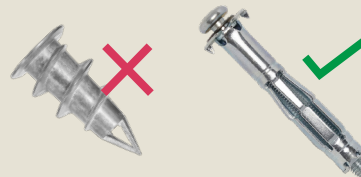

3. Boor gaten van 8 mm breed en 50 mm diep op de gemarkeerde punten.
4. Sla de muurankers met een hamer in de voorgeboorde gaten totdat ze gelijk liggen met de muur.
5. Bevestig de beugel aan de muur door de schroeven door de montagebeugel in de muurpluggen te draaien.
6. Plaats het apparaat terug op de wandmontagebeuge
7. Gebruik de twee 4x12 mm schroeven uit de bevestigingsset om de montagebeugel aan de onderzijde van de vuurhaard vast te schroeven
Zie Figuur L.

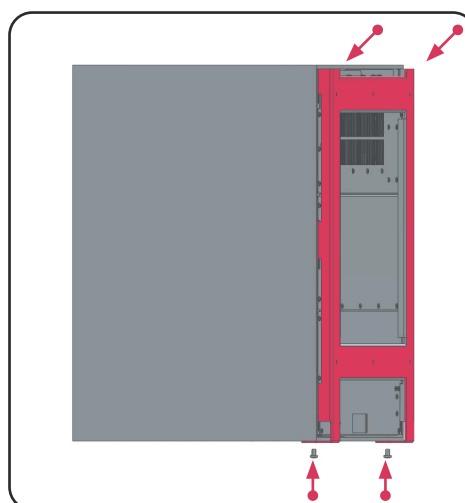

Figuur L

Deel uw voltooide installatie met ons!

U wordt uitgenodigd om deel uit te maken van onze online community en uw British Fires-project met ons te delen. We vinden het geweldig om de verschillende stijlen en trends te zien waarin onze haarden worden toegepast.

Hoe u uw British Fires-project met ons kunt delen

1. Upload een afbeelding of video van uw voltooide installatie.
2. Tag ons op een van de onderstaande socialmediaplatforms voor een kans om uitgelicht te worden.

 facebook.com/britishfiresuk

 [@britishfires](https://instagram.com/britishfires)

 tiktok.com/@britishfires

 youtube.com/@britishfiresuk

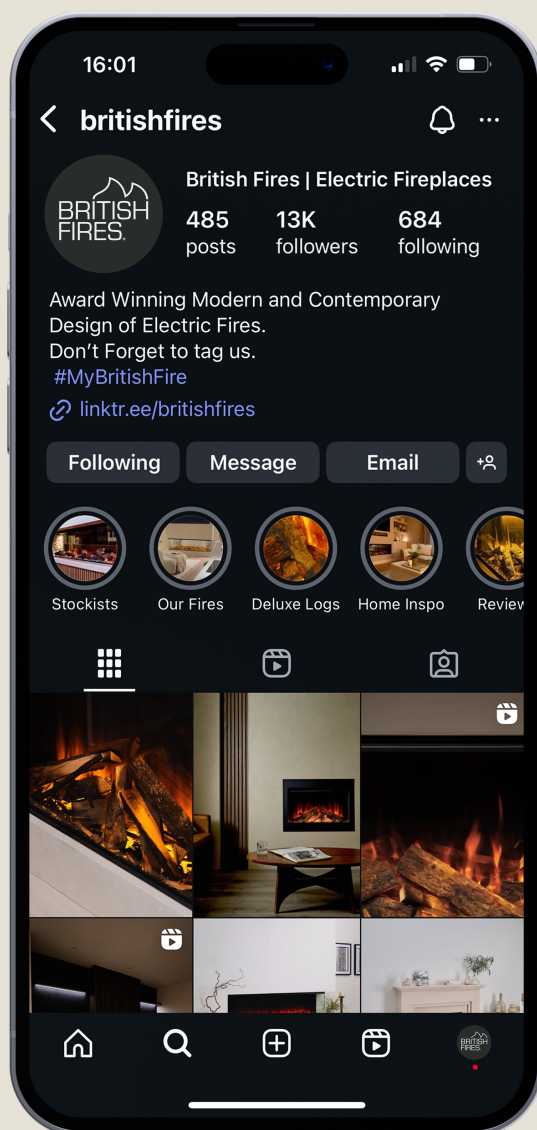



Gebbruikersinstructies

11.0	Koppelen van de afstandsbediening	17
12.0	Bediening van het apparaat	18-21
12.1	Instellen van de weektimer	22
13.0	Veiligheidsuitschakeling	23
14.0	Reiniging en onderhoud	23
15.0	Probleemoplossing	24
16.0	reserveonderdelen	25-26
17.0	Specificaties	27
18.0	Onderhoud	28
19.0	Algemene voorwaarden, garantie	29

11.0 Koppelen van de afstandsbediening



Het apparaat inschakelen

De AAN/UIT-schakelaar bevindt zich in het midden aan de achterkant van het apparaat. Druk eenmaal op de I/O-knop om de haard in te schakelen. Het apparaat start automatisch met het vlameffect geactiveerd.

Stappen voor het koppelen van de afstandsbediening

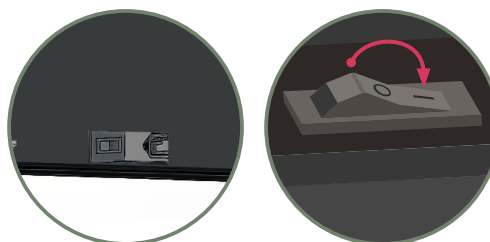
1. Zet het apparaat **AAN (I)** met de hoofdschakelaar, die zich rechtsboven aan de voorkant van de vuurhaard bevindt.



2. Houd binnen **één minuut** na het inschakelen de  en  knoppen op de afstandsbediening drie seconden ingedrukt om het koppelingsproces te starten.



3. Het display van de afstandsbediening knippert gedurende **10 seconden** met **bl** en keert daarna terug naar de vorige weergave.



4. De afstandsbediening is nu gekoppeld aan het apparaat en klaar voor gebruik.

Scan om te zien hoe de afstandsbediening wordt gekoppeld



12.0 Bediening van het apparaat

De AAN/UIT-schakelaar bevindt zich in het midden aan de achterkant van het apparaat. Afhankelijk van uw model moet u mogelijk één keer op de I/O-knop drukken om de haard in te schakelen.

Afstandsbediening

De indeling van de knoppen op de afstandsbediening is zoals rechts weergegeven en de huidige status van de elektrische haard, zoals het vlameffect, branderbed, instellingen, temperatuur en tijd, wordt weergegeven op het display van de afstandsbediening.

1. Stand-by

Schakelt het apparaat AAN/UIT in stand-by, standaardinstellingen zijn: kachel ingesteld op 82°F/27°C, hoofdvlameffect is F1, branderbed is L1 (geen temperatuurweergave).

2. Vlameffectregeling

Wijzigt de helderheid van het vlameffect F1, F2, F3, F4, F1 (cyclisch).

3. Verwarming

De verwarmingsknop schakelt naar de temperatuurinstelling wanneer de weektimerfunctie wordt aangepast. Gebruik vervolgens de ⊕ en ⊖ knoppen om de gewenste temperatuur te selecteren. De temperatuur kan niet worden aangepast wanneer de dagtimer actief is. Alleen de verwarmingsfunctie kan worden in- of uitgeschakeld.

Temperatuurbereik:

Celsius: 17–27° Fahrenheit: 62–82°

Om de temperatuurweergave van Celsius naar Fahrenheit of omgekeerd te wijzigen, houdt u de verwarmingsknop  drie seconden ingedrukt.

4. Branderbed

Wijzigt de kleur van het branderbed. L1, L2, L3, L4, L1 (cyclisch).

5. Slaaptimer

Stelt de timer in: 1U, 2U, 3U, 4U, 5U, 6U, 7U, 8U, 9U, UIT, 1U (cyclisch).

6. Downlights

Schakelt de downlights AAN of UIT.

7. Tijd- en weekinstellingen

Druk om de tijd- en weektimerinstellingen te openen.

8. Temperatuur verlagen

Druk om de temperatuur stapsgewijs met -1° te verlagen

9. Temperatuur verhogen

Druk om de temperatuur stapsgewijs met +1° te verhogen

10. Datum instellen

Kies van maandag tot zondag of weektimermodus. Opties: 1-2-3-4-5-6-7-A-UIT.

12.0 Bediening van het apparaat – voort.

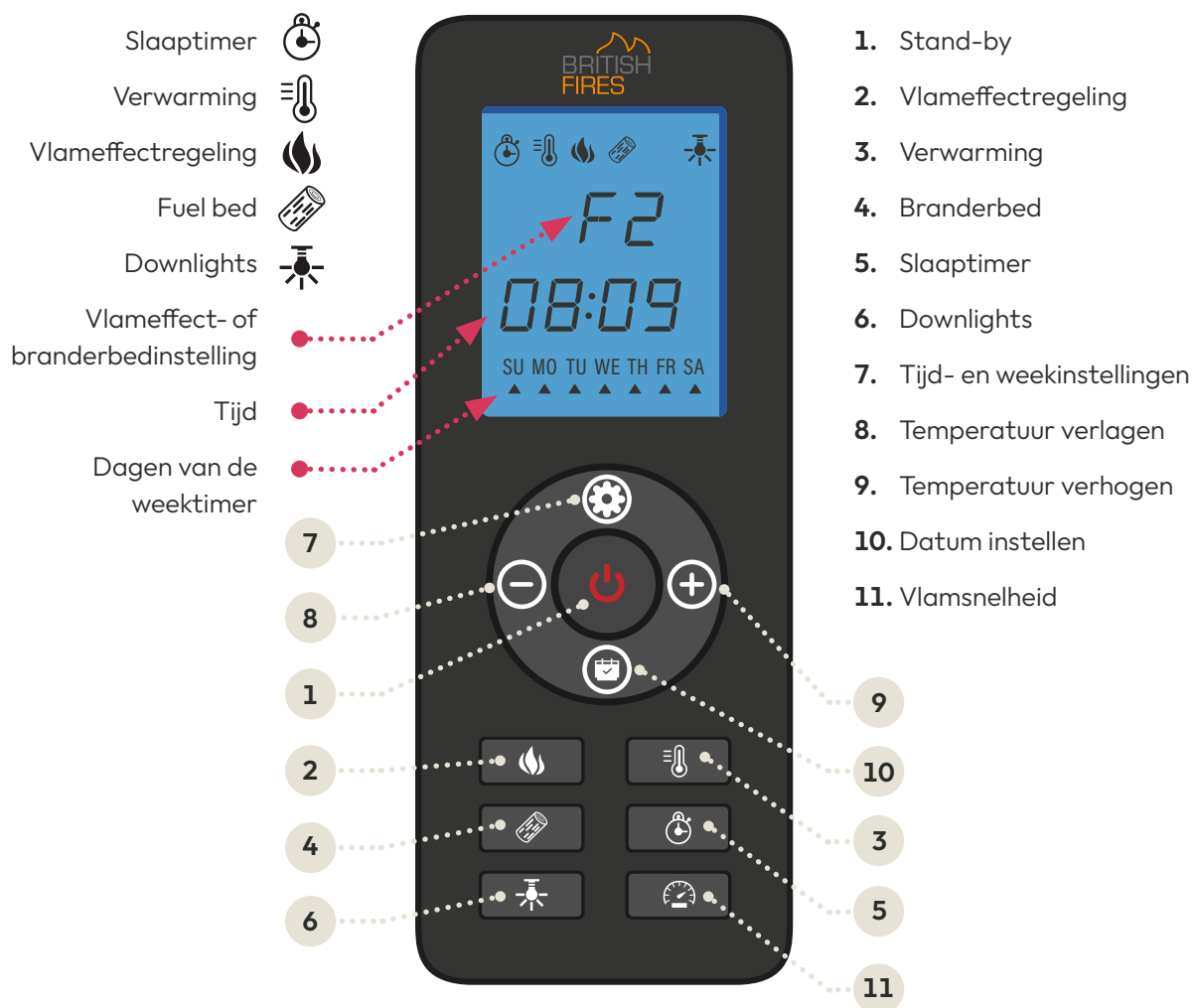



12.0 Bediening van het apparaat – voort.

Stand-by knop:

Schakelt het apparaat AAN en UIT

Wijzigen van het vlameffect:

Wanneer het apparaat is ingeschakeld, druk op  om de vlamhoogte aan te passen. Het -symbool verschijnt op het display van de afstandsbediening. De instellingen voor de vlamsterkte zijn als volgt::

Knop	Display	Vlameffect
1e Druk	F1	Hoog
2e Druk	F2	Gemiddeld
3e Druk	F3	Laag
4e Druk	F4	Standen doorlopen

Verwarming operaties:

Druk op  om de verwarmingsfunctie AAN/UIT te schakelen en de temperatuur in te stellen. De temperatuur wordt ingesteld in stappen van één graad, bijvoorbeeld: 17°, 18°, 19°, enz.

Houd  drie seconden ingedrukt om de temperatuurweergave van °C naar °F te wijzigen. Het temperatuursymbool knippert. Nadat de temperatuur is ingesteld, knippert de weergave vijf keer en worden de instellingen automatisch opgeslagen waarna de instelmodus wordt verlaten. Als er na het inschakelen van het display binnen 10 seconden geen handeling plaatsvindt, wordt de instelmodus ook verlaten.

Naloopfunctie ventilator:

Het apparaat blijft nog 15 seconden draaien nadat het is uitgeschakeld.

Detectie van open raam

Wanneer het apparaat verwarmt en de omgevingstemperatuur plotseling daalt $\geq 5^{\circ}\text{C}$ binnen 10 minuten, en de ruimte niet binnen 30 minuten kan worden opgewarmd, wordt automatisch **OP** weergegeven. De verwarmingsfunctie wordt dan automatisch uitgeschakeld. Wanneer **OP** wordt weergegeven, kan het apparaat worden uitgeschakeld en opnieuw worden gestart om de foutcode te wissen.

Dit apparaat is uitgerust met een niet-zelfherstellende oververhittingsbeveiliging (thermische uitschakeling) die wordt geactiveerd wanneer de luchtinlaat of -uitlaat wordt geblokkeerd. Om veiligheidsredenen zal de haard NIET automatisch opnieuw inschakelen.

Voordat de haard weer kan worden gebruikt, moet de volgende procedure worden uitgevoerd.

1. Schakel het apparaat UIT via het stopcontact.
2. Laat de haard minimaal 10 minuten UIT staan en controleer of eventuele blokkades zijn verwijderd.
3. Schakel het apparaat weer AAN via het stopcontact en zet het vervolgens aan met de schakelaar. Als de haard nog steeds niet correct werkt, herhaal dan de bovenstaande procedure.



Zie sectie section 13.0, page 23 voor meer informatie over het veiligheidssysteem.

LET OP:
Het vlameffect blijft werken als de beveiliging wordt geactiveerd, alleen de ventilatorverwarming wordt uitgeschakeld.



12.0 Bediening van het apparaat – voort.

Kleurinstellingen van het branderbed:

Knop	Display	Vlameffect
1e Druk	L1	Oranje
2e Druk	L2	Rood
3e Druk	L3	Geel
4e Druk	L4	Rood+Oranje
5e Druk	L	Rood+Geel

Once powered, press the  button to change the fuel bed colour. The  icon will be displayed on the remote. The colour options are as follows:

Instellen van de slaaptimer:

Wanneer de weektimer actief is, druk op de -knop om de tijd aan te passen. Elke druk verhoogt de tijd met één uur. (U kunt de weektimerinstellingen niet openen, alleen de huidige automatische uitschakeltijd aanpassen. Deze functie is alleen beschikbaar wanneer de weektimer is ingeschakeld). Het -symbool wordt weergegeven wanneer deze functie actief is.

Bereik: 1U, 2U, 3U, 4U, 5U, 6U, 7U, 8U, 9U, UIT, 1U (cyclus).

Bediening van de downlights:

Knop	Display	Vlameffect
1e Druk	1	Uit
2e Druk	2	Middel
3e Druk	3	Vol

Schakelt de downlights aan en uit. Het -symbool verschijnt op de afstandsbediening wanneer geactiveerd

Pas de vlamsnelheid aan:

Druk op de knop  voor vlamsnelheid om de snelheid van de vlammen te wijzigen van hoog naar middel naar laag **b4-b3-b2-b1**.



Instellen van klok en timer:

Gebruik de -knop om te kiezen van maandag tot zondag of de weektimermodus. **Opties: 1-2-3-4-5-6-7-A-UIT.**

Klok instellen:

1. In de stand-bymodus (nadat het apparaat is aangesloten en voordat het via de schakelaar wordt ingeschakeld), houdt u de -knop op de afstandsbediening drie seconden ingedrukt; het digitale display begint dan te knipperen met **00:00**.
2. Druk op  op de afstandsbediening om het uur in te stellen en druk  op de afstandsbediening om de minuten in te stellen.
3. Druk op  om de weektimerinstellingen te openen. Druk op  om zondag tot en met zaterdag te selecteren. Het kalendersymbool licht op nadat de dag is geselecteerd. Druk na het instellen op  om de instellingen te verlaten..

Instellingen voor verwarming:











Gebruik de verwarmingsknop  op de afstandsbediening om de temperatuur te selecteren. De standaardinstelling is: 27°C. Druk op  en  om de temperatuur te selecteren wanneer de verwarming is ingeschakeld.

Temperatuurbereik: 16°-27°C; AAN; 16°C; (cyclus).

LET OP:
De klok moet na het eerste inschakelen of na uitschakelen worden ingesteld, anders blijft deze op 00:00 staan en zal de weektimerfunctie niet werken

12.1 Instellen van de weektimer

Instellen van tijd en dagen waarop het apparaat AAN moet gaan





1. In stand-by, houd de -knop op de afstandsbediening drie seconden ingedrukt om weektimermodus 1 (van 7) te openen. In modus 1 toont het display: 1 ON, de klok toont: 01:00, druk op  om het uur in te stellen en druk op  om de minuten in te stellen waarop het apparaat automatisch moet inschakelen. Druk vervolgens op  om de dag(en) van de week te selecteren waarop het apparaat moet inschakelen. Elke druk op  schakelt door SU, MO, TU, WE, TH, FR, SA en knippert beurtelings. Druk op  om de gewenste dag te selecteren of te deselecteren – het -symbool geeft de geselecteerde dagen aan. Druk op de -knop om de temperatuurinstelling te openen en gebruik vervolgens de - en -knoppen om de temperatuur in te stellen..

BELANGRIJK:
De klok op de afstandsbediening moet worden ingesteld voordat u de weektimer programmeert.

Instellen van tijd en dagen waarop het apparaat UIT moet gaan

2. Druk op  om de UIT-tijd in te stellen – het display toont: 1 OFF en de klok toont OFF 02:00. Druk vervolgens op  om het uur in te stellen en druk op  om de minuten in te stellen waarop het apparaat automatisch moet uitschakelen. De datum van de UIT-timer is dezelfde als die van de AAN-timer en kan niet handmatig worden gewijzigd. Druk na het instellen op  om naar modus 2 te gaan, die op dezelfde manier werkt als modus 1. U kunt modus 2 t/m 7 instellen met stappen 1 en 2. Houd  of  drie seconden ingedrukt om de instellingen op te slaan en de weektimer te verlaten.
3. Na het instellen van de automatische aan/uit-tijden kunt u met de -knop de gewenste modus selecteren 1-2-3-4-5-6-7-auto. Als er vijf seconden geen handeling plaatsvindt, wordt de gekozen modus opgeslagen en geactiveerd, het timersymbool verschijnt en het programma wordt automatisch uitgevoerd. U kunt elke modus afzonderlijk selecteren of meerdere instellingen combineren en de automatische modus gebruiken.
4. Om verschillende tijden en temperaturen per dag in te stellen, configureert u voor elke dag (zondag t/m zaterdag) modus 1-7. Gebruik daarna de automatische modus om de programma's uit te voeren. Het is mogelijk om meerdere modi binnen één dag te gebruiken.
5. Na het instellen van de weektimer, houdt u de (icon)-knop drie seconden ingedrukt om de modus te verlaten. Het timersymbool verdwijnt. De instellingen kunnen worden bekeken door op de (icon)-knop te drukken.

BELANGRIJK:
Zorg ervoor dat tijden elkaar niet overlappen bij gebruik van de automatische modus, anders werkt de timer niet.

Bijvoorbeeld: druk op  om (1 ON / 01:00 / 27°C) te tonen, druk opnieuw op  om (1 OFF / 02:00 / 27°C) te tonen. Druk nogmaals op  om (2 ON / 03:00 / 26°C) te tonen. Druk opnieuw op  om (2 OFF / 13:00 / 27°C) te tonen. Enzovoort voor de andere modi.

LET OP:
Het kan handig zijn om de geprogrammeerde AAN/UIT-tijden en temperaturen te noteren als je met meerdere wekelijkse timerinstellingen werkt.

De afstandsbediening moet binnen vier meter van het apparaat blijven. Dit voorkomt verbindingsverlies tijdens het gebruik van de weektimer. Na inschakeling van de weektimer worden de vooraf ingestelde tijden en temperaturen automatisch uitgevoerd.

13.0 Veiligheidsuitschakeling

Wanneer het apparaat wordt uitgeschakeld

LET OP:
Tijdens de beveiligingstest toont het display automatisch '88'.

Dit apparaat is uitgerust met een niet-zelfherstellende oververhittingsbeveiliging (thermische uitschakeling) die wordt geactiveerd wanneer de luchtinlaat of -uitlaat wordt geblokkeerd. Om veiligheidsredenen zal de haard NIET automatisch opnieuw inschakelen.

Hoe het apparaat opnieuw te activeren

Voordat het apparaat opnieuw kan worden gebruikt, moet de volgende procedure worden uitgevoerd:

1. Schakel het apparaat UIT via het stopcontact. Laat de haard minimaal 10 minuten UIT en zorg dat alle blokkades zijn verwijderd.
2. Schakel het apparaat weer AAN via het stopcontact.
3. Zet het apparaat AAN met de schakelaar rechtsboven aan de voorkant van de vuurhaard.

Wat te doen als het apparaat niet opnieuw inschakelt

LET OP:
Het vlameffect blijft actief wanneer de beveiliging is geactiveerd. Alleen de ventilatorverwarming wordt uitgeschakeld.

Als de haard niet correct werkt, herhaal stap 1 en 2. Als u probeert het apparaat in te schakelen voordat de beveiliging is gereset, kan het opnieuw uitschakelen.

Als alles correct is uitgevoerd en het apparaat nog steeds niet werkt, controleer de zekering in het stopcontact. Als dit niet de oorzaak is, neem contact op met een elektricien of servicemonteur.

14.0 Reiniging en onderhoud

LET OP:
Koppel het apparaat los van de stroomvoorziening voordat u het reinigt of onderhoud uitvoert!

Voor algemene reiniging is een zachte stofdoek of een droge doek meestal voldoende. Gebruik nooit agressieve schoonmaakmiddelen of schuurmiddelen, omdat deze de afwerking kunnen beschadigen. Naast het regelmatig verwijderen van stof zijn er geen speciale onderhoudsvereisten.

Zorg ervoor dat de luchtinlaat en -uitlaat (bovenaan, voorzijde, midden van het apparaat) vrij blijven van stof, dierenharen en ander vuil. Reinig deze regelmatig met een stofzuiger met zachte borstel.

De glazen panelen moeten voorzichtig worden gereinigd met een zachte doek. Verwijder het voorste glas om de binnenzijde te reinigen. Zie sectie **8.2** op pagina **9**. Gebruik bij voorkeur een glasreiniger.

Vervangen van batterijen afstandsbediening

De afstandsbediening gebruikt twee AAA 1,5V batterijen

1. Verwijder het batterijdeksel en vervang de batterijen door twee nieuwe AAA-batterijen van hetzelfde type. Plaats deze zoals aangegeven.
2. De afstandsbediening moet opnieuw worden gekoppeld. Zie sectie **11.0 Koppelen van de afstandsbediening** op pagina **17**.

15.0 Probleemoplossing

Mijn elektrische Cube Stove...	Oplossing
schakelt niet in	Controleer of de netspanning is ingeschakeld.
geeft geen warmte af	<p>De haard is uitgerust met een energiebesparende thermostaat. Als de kamertemperatuur hoger is dan de ingestelde temperatuur, schakelt de verwarming niet in. Bijvoorbeeld: als de kamertemperatuur 22°C is en de haard ook op 22°C staat, zal de verwarming pas werken wanneer de temperatuur daalt. Stel een hogere temperatuur in om de verwarming te activeren. The safety cut-out may have been operated. Switch the appliance off, leave for 10 minutes then switch back on.</p> <p>De oververhittingsbeveiliging kan geactiveerd zijn. Schakel het apparaat uit, wacht 10 minuten en schakel het opnieuw in.</p>
schakelt na enige tijd uit	<p>Controleer of de temperatuur niet te laag is ingesteld. Als de ruimte warm genoeg is, schakelt de thermostaat de verwarming uit.</p> <p>Controleer of de luchtinlaat/-uitlaat niet geblokkeerd is.</p> <p>Controleer of de open-raamdetectie niet is geactiveerd.</p>
Display toont	<p>88</p> <p>Er is een storing in de verwarming. Controleer of de temperatuur niet te laag is ingesteld. Als de ruimte warm genoeg is, schakelt de thermostaat de verwarming uit. Controleer of de ventilatieopeningen niet geblokkeerd zijn.</p>
	<p>EE</p> <p>Er is een elektrische storing. Een servicemonteur moet de thermostaat controleren op losse verbindingen.</p>
	<p>OP</p> <p>De open-raamdetectie is actief. Dit gebeurt wanneer de temperatuur plotseling $\geq 5^{\circ}\text{C}$ daalt binnen 10 minuten en de ruimte niet binnen 30 minuten kan worden verwarmd. De verwarming wordt automatisch uitgeschakeld. Reset door het apparaat uit en weer aan te zetten.</p>

16.0 Reserveonderdelen

Item #	Onderdeel #	Omschrijving	Aantal
1	F960661	Frontpaneel - Staal	1
2	F960662	Frontpaneel - Glas	1
3	F960663	Branderbedlade	1
4	F960664	Mat Branderbed	1
5	F960665	Wandmontagebeugel	1
6	F960666	Netsnoer lec	1
7	Zie Figuur M	Branderbed Rotatie-Unit	1
8	Zie Figuur N	Vlameffect Rotatie-Unit	1
9	Zie Figuur O	Verwarmingsunit	1

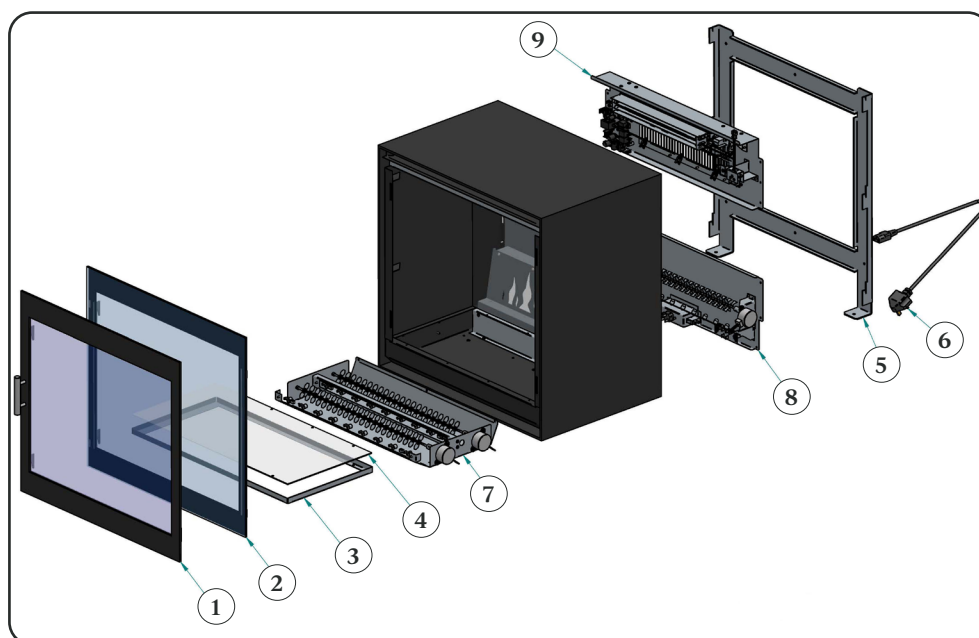

Item #	Onderdeel #	Omschrijving	Aantal
10	F960667	Branderbed Led	1
11	F960668	Rotatiemotor	1

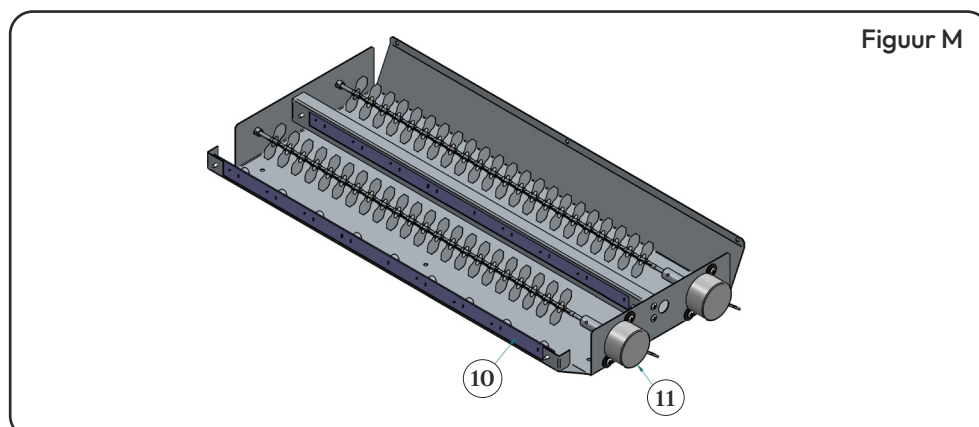

16.0 Reserveonderdelen

Item #	Onderdeel #	Omschrijving	Aantal
12	F960674	Vlameffect LED	1
13	F960675	EIC-Connector	1
14	F960676	Isolatieschakelaar	1
15	F960668	Rotatiemotor	1
16	F960666	EIC-Netsnoer	1

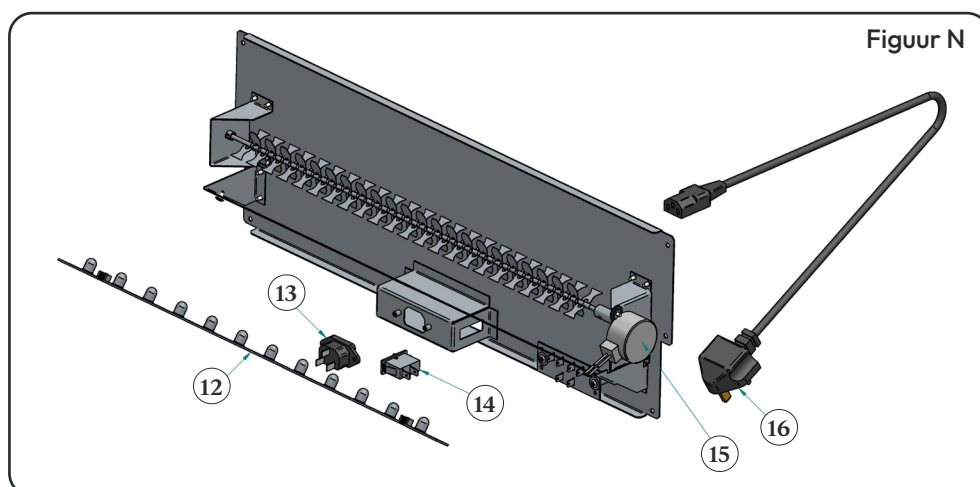

Item #	Onderdeel #	Omschrijving	Aantal
17	F960669	PCB	1
18	F960673	Ventilator & Verwarmingselement	1
19	F960670	NTC-Thermostaat	1
20	F960671	Foutmeldingspaneel	1
16	F960672	Ontvanger Afstandsbediening	1

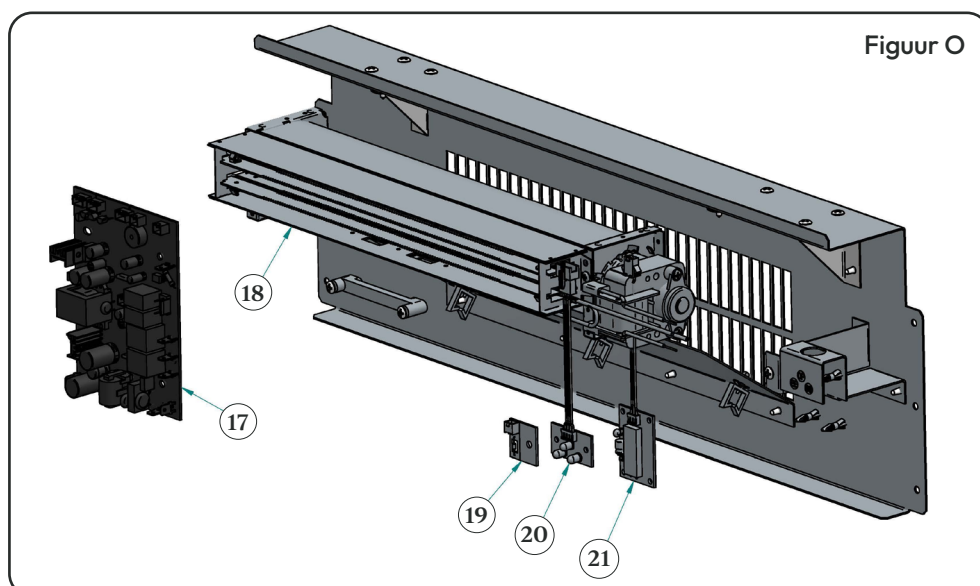

17.0 Specification sheet

Afmetingen

- A600,0 mm
- B400,0 mm
- C22,0 mm

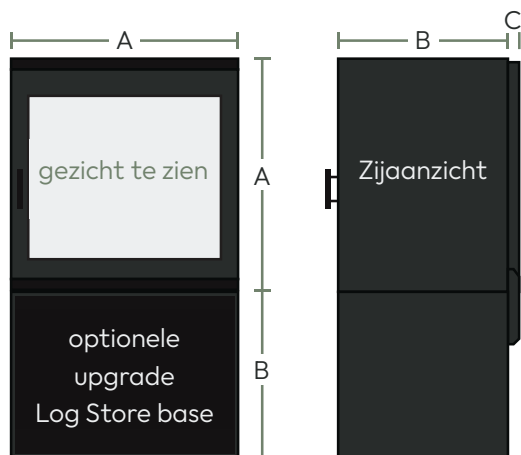

New Forest Cube Stove kenmerken

- Vrijstaand of wandmontage
- Vlamregeling
- Afstandsbediening
- Volledige thermostatische regeling
- Timeropties
- Downlighting
- Vijf kleuren voor het brandstofbed (rood, oranje, geel, rood+oranje, rood+geel)

Technische specificaties

- Voedingsspanning..... 220-240V AC
- Vermogen.....50Hz
- Warmteafgifte 1500W
- Verlichting LED
- Certificering UKCA, CE

Black Edition kenmerken

- Deluxe Real Logs
- Achter zwart glas

Upgrade opties

- Zwarte glazen deur
- Rookpijpen
- Log Store Base
- Wandmontagebeugel

18.0 Onderhoud

Aansluiting netsnoer

De draden in het netsnoer hebben de volgende kleuren:

Blauw/Zwart	Nul
Bruin/Rood	Fase
Groen/Geel	Aarde

Als de kleuren van de draden in het netsnoer van dit apparaat niet overeenkomen met de markeringen in uw stekker, ga dan als volgt te werk: De blauwe draad moet worden aangesloten op de aansluiting gemarkeerd met **N** of zwart gekleurd. De bruine draad moet worden aangesloten op de aansluiting gemarkeerd met **L** of rood gekleurd. De groen/gele draad moet worden aangesloten op de aardklem, gemarkeerd met **E** of het aardesymbool.

WAARSCHUWING:
Sluit nooit de fase- of nuldraad aan op de aardklem van de stekker.

LET OP:
Als een gegoten stekker is gemonteerd en verwijderd moet worden, ga dan zeer voorzichtig te werk bij het weggooiën van de stekker en het afgeknipte snoer; deze moeten onbruikbaar worden gemaakt om te voorkomen dat ze opnieuw in een stopcontact worden gestoken. Zie sectie 2.0, apparaatgegevens voor specificaties. Gebruik alleen originele reserveonderdelen van de fabrikant, verkrijgbaar via uw leverancier.

19.0 Algemene voorwaarden, garantie

Scan de QR-code hieronder om uw apparaat te registreren.



Automatische garantie van 1 jaar

Wij bieden standaard één jaar garantie op elk elektrisch apparaat

Registreer voor gratis 3 jaar garantie

Om uw apparaat nog twee jaar extra te dekken, dient u zich gratis te registreren via onze website op www.britishfires.com/guarantee. De volledige garantievoorwaarden zijn beschikbaar op www.britishfires.com

Upgrade naar 5 jaar garantie

Als u een upgrade naar 5 jaar garantie heeft gekocht, zit er een kaart in de verpakking met een unieke code. Voer deze, samen met de overige gevraagde gegevens, in op www.britishfires.com/guarantee om de upgrade te activeren.

Terms & Conditions

Alle apparaten moeten worden geïnstalleerd in een goed geventileerde ruimte volgens de installatie-instructies van de fabrikant en de geldende voorschriften. Al onze haarden zijn voorzien van UKCA- en CE-keurmerk. April 2026 British Fires®. Voor de volledige voorwaarden verwijzen wij u naar onze website.

1. Voor elke claim binnen drie jaar na aankoop moet u uw originele aankoopbewijs kunnen overleggen.
2. Alle apparaten moeten zijn geïnstalleerd en gebruikt volgens de instructies van de fabrikant.
3. Aankopen moeten zijn gedaan via een erkende dealer/verkooppunt.

Deluxe Real Logs vallen niet onder de 3- of 5-jarige garantie.

Tijdens de garantieperiode wordt elk apparaat of onderdeel dat defect blijkt door een fabricagefout kosteloos gerepareerd of vervangen, inclusief materiaal- en arbeidskosten, mits de reparatie of vervanging door ons is goedgekeurd of uitgevoerd.

Wij vergoeden geen kosten van derden die werkzaamheden uitvoeren of onderdelen plaatsen zonder voorafgaande goedkeuring van ons.

De garantieperiode wordt onder geen enkele omstandigheid verlengd.

Een claim indienen:

Als u een claim wilt indienen en aan alle voorwaarden is voldaan, stuur dan de onderstaande gegevens naar: Guarantee@britishfires.com

Benodigde gegevens:

1. Naam, adres en telefoonnummer.
2. Een kopie van uw aankoopbewijs (bijv. kassabon of bankafschrift). Let op: dit heeft geen invloed op uw wettelijke rechten.
3. Korte beschrijving van het probleem en indien mogelijk ondersteunende foto's.

Nothing like a British Fire.



UK
CA

Dit product voldoet aan de conformiteitseisen van de toepasselijke Britse regelgeving.

CE

Dit product voldoet aan de conformiteitseisen van de toepasselijke Europese regelgeving of richtlijnen.



Dit product voldoet aan de conformiteitseisen van de toepasselijke Europese regelgeving of richtlijnen.

British Fires®
Unit 10 Avon Trading Park
Christchurch, Dorset
BH23 2BT, Verenigd Koninkrijk

RBK House
Irishtown, Athlone
Co. Westmeath
N37 XP52, Ierland

T: 0808 169 9911
W: britishfires.com
E: sales@britishfires.com

Modellen waarop deze instructies van toepassing zijn:

New Forest Cube Stove (SK6181)

Dit apparaat is alleen geschikt voor goed geïsoleerde ruimtes of incidenteel gebruik.

Let op: tenzij anders vermeld, berusten alle rechten, inclusief auteursrechten op tekst, afbeeldingen en lay-out van deze handleiding, bij British Fires.

Het is niet toegestaan om inhoud te kopiëren of aan te passen zonder voorafgaande schriftelijke toestemming van British Fires.

Alle instructies moeten aan de gebruiker worden overhandigd voor bewaring.

© 2026 British Fires®

Revision A - 04/26 | Part Number: F861722

BRITISH
FIRES®